



АРС-ПРОМ
ПРОИЗВОДСТВЕННЫЙ ХОЛДИНГ

г. Ишим
ул. 3 Северная, 55

+7 (34551) 50603

01.07.2024

МЕТАЛЛОЧЕРЕПИЦА

| | покрытие | толщина | стоимость с НДС, руб. | |
|--|--|---------|-----------------------|---------|
| | | | м2 | м.п. |
| <p>Европа ширина: габаритная 1145 мм; монтажная 1010 мм</p> | полимер RAL 3005, 3009, 3011, 5002, 5021, 6002, 6029, 9005, 9006 | ОН | 839,30 | 961,00 |
| | полимер RAL 1014, 1015, 5005, 6005, 6026, 7004, 7024, 8017, 9002, 9003 | | 807,86 | 925,00 |
| | полимер RAL 3003 | | 853,28 | 977,00 |
| | стальной бархат | | 941,48 | 1078,00 |
| <p>Каскад</p> | полимер RAL 3005, 3009, 3011, 5002, 5021, 6002, 6029, 9005, 9006 | ОН | 826,96 | 951,00 |
| | полимер RAL 1014, 1015, 5005, 6005, 6026, 7004, 7024, 8017, 9002, 9003 | | 795,65 | 915,00 |
| | полимер RAL 3003 | | 840,87 | 967,00 |
| | стальной бархат | | 927,83 | 1067,00 |
| <p>Супермонтеррей</p> | полимер RAL 3005, 3009, 3011, 5002, 5021, 6002, 6029, 9005, 9006 | ОН | 805,93 | 951,00 |
| | полимер RAL 1014, 1015, 5005, 6005, 6026, 7004, 7024, 8017, 9002, 9003 | | 775,42 | 915,00 |
| | полимер RAL 3003 | | 819,49 | 967,00 |
| | стальной бархат | | 904,24 | 1067,00 |

КОМПЛЕКТУЮЩИЕ

| | покрытие | ед. изм. | стоимость с НДС, руб. | схема |
|--|---|----------|--|---------|
| | | | | |
| заглушка для полукруглого конька | полимер стальной бархат | шт | 216,00 242,00 | - |
| конек черепичный П-образный | полимер printech printech (камень) стальной бархат | м.п. | 558,00 606,00 626,00 626,00 | |
| конек плоский 147 мм | полимер printech (камень) стальной бархат | м.п. | 472,00 514,00 531,00 529,00 | |
| конек плоский 200 мм | полимер printech printech (камень) стальной бархат | м.п. | 558,00 689,00 712,00 626,00 | |
| ендова наружная окрашенная 147 мм | полимер printech printech (камень) стальной бархат | м.п. | 586,00 637,00 658,00 657,00 | |
| ендова внутренняя окрашенная 300 мм | полимер printech printech (камень) стальной бархат | м.п. | 915,00 993,00 1026,00 1026,00 | |
| планка ветровая окрашенная 90*90 мм | полимер printech printech (камень) стальной бархат | м.п. | 356,00 387,00 399,00 399,00 | |
| планка ветровая для черепицы "Европа" 140*110 мм | полимер printech printech (камень) стальной бархат | м.п. | 492,00 534,00 551,00 552,00 | |
| снегозадержатель | оцинкованный (3 метра) окрашенный (3 метра) | шт | 2274,00 3025,00 | |
| снегозадержатель NewLine D-25мм | окрашенный (3 метра) | шт | 1225,11 | - |
| нестандартная деталь по индивидуальным размерам | полимер printech | м2 | 1 гиб | 1316,00 |
| | | | 2 гига и более | 1796,00 |
| | | | 1 гиб | 1429,00 |
| | | | 2 гига и более | 1950,00 |

ЛИСТ ГЛАДКИЙ

| | покрытие | толщина | стоимость с НДС, руб. | | | | | | | |
|-----------------------|--|---------|-----------------------|---------|-----------|---------|----------------------------------|---------|-----------|---------|
| | | | длина до 2,5 метров | | | | длина от 2,5 метров до 10 метров | | | |
| | | | без пленки | | с пленкой | | без пленки | | с пленкой | |
| <p>ширина 1250 мм</p> | полимер двусторонний | ОН | 760,80 | 951,00 | 772,80 | 966,00 | 773,60 | 967,00 | 785,60 | 982,00 |
| | полимер RAL 3005, 3009, 3011, 5002, 5021, 6002, 6029, 9005, 9006 | ОН | 712,80 | 891,00 | 724,80 | 906,00 | 724,80 | 906,00 | 736,80 | 921,00 |
| | полимер RAL 3003 | ОН | 724,80 | 906,00 | 736,80 | 921,00 | 736,80 | 921,00 | 748,80 | 936,00 |
| | полимер RAL 1014, 1015, 5005, 6005, 6026, 7004, 7024, 8017, 9002, 9003 | ОН | 685,60 | 857,00 | 697,60 | 872,00 | 697,60 | 872,00 | 709,60 | 887,00 |
| | полимер | 0,7 | 1023,20 | 1279,00 | 1035,20 | 1294,00 | - | - | - | - |
| | полимер | 0,7 | 1067,20 | 1334,00 | 1079,20 | 1349,00 | - | - | - | - |
| | Printech | ОН | 774,40 | 968,00 | 786,40 | 983,00 | 787,20 | 984,00 | 799,20 | 999,00 |
| | printech (камень) | ОН | 799,20 | 999,00 | 811,20 | 1014,00 | 812,80 | 1016,00 | 824,80 | 1031,00 |
| | Стальной бархат | ОН | 799,20 | 999,00 | 811,20 | 1014,00 | 812,80 | 1016,00 | 824,80 | 1031,00 |



APC-ПРОМ
ПРОИЗВОДСТВЕННЫЙ ХОЛДИНГ

г. Ишим
ул. 3 Северная, 55

+7 (34551) 50603

ПРОФНАСТИЛ

| | покрытие | толщина | стоимость с НДС, руб. | |
|----------------------|--|---------|-----------------------|---------|
| | | | м2 | м.п. |
| профнастил С-8 | полимер двусторонний | ОН | 799,16 | 951,00 |
| | полимер RAL 3005, 3009, 3011, 5002, 5021, 6002, 6029, 9005, 9006 | ОН | 748,74 | 891,00 |
| | полимер RAL 3003 | ОН | 761,34 | 906,00 |
| | полимер RAL 1014, 1015, 5005, 6005, 6026, 7004, 7024, 8017, 9002, 9003 | ОН | 720,17 | 857,00 |
| | полимер | 0,7 | 1074,79 | 1279,00 |
| | полимер RAL 3011, 5002 | 0,7 | 1121,01 | 1334,00 |
| | printech | ОН | 792,44 | 943,00 |
| | printech (камень) | ОН | 818,49 | 974,00 |
| | стальной бархат | ОН | 839,50 | 999,00 |
| | полимер двусторонний | ОН | 819,83 | 951,00 |
| профнастил С-15 | полимер RAL 3005, 3009, 3011, 5002, 5021, 6002, 6029, 9005, 9006 | ОН | 768,10 | 891,00 |
| | полимер RAL 3003 | ОН | 781,03 | 906,00 |
| | полимер RAL 1014, 1015, 5005, 6005, 6026, 7004, 7024, 8017, 9002, 9003 | ОН | 738,79 | 857,00 |
| | полимер | 0,7 | 1102,59 | 1279,00 |
| | полимер RAL 3011, 5002 | 0,7 | 1150,00 | 1334,00 |
| | printech | ОН | 812,93 | 943,00 |
| | printech (камень) | ОН | 839,66 | 974,00 |
| | стальной бархат | ОН | 861,21 | 999,00 |
| | полимер двусторонний | ОН | 905,71 | 951,00 |
| | полимер RAL 3005, 3009, 3011, 5002, 5021, 6002, 6029, 9005, 9006 | ОН | 848,57 | 891,00 |
| профнастил С-18 | полимер RAL 3005, 3009, 3011, 5002, 5021, 6002, 6029, 9005, 9006 | ОН | 848,57 | 891,00 |
| | полимер RAL 3003 | ОН | 862,86 | 906,00 |
| | полимер RAL 1014, 1015, 5005, 6005, 6026, 7004, 7024, 8017, 9002, 9003 | ОН | 816,19 | 857,00 |
| | полимер | 0,7 | 1218,10 | 1279,00 |
| | полимер RAL 3011, 5002 | 0,7 | 1270,48 | 1334,00 |
| | printech | ОН | 898,10 | 943,00 |
| | printech (камень) | ОН | 927,62 | 974,00 |
| | стальной бархат | ОН | 951,43 | 999,00 |
| | полимер двусторонний | ОН | 821,24 | 951,00 |
| | полимер RAL 3005, 3009, 3011, 5002, 5021, 6002, 6029, 9005, 9006 | ОН | 769,43 | 891,00 |
| профнастил С-20 | полимер RAL 3005, 3009, 3011, 5002, 5021, 6002, 6029, 9005, 9006 | ОН | 740,07 | 857,00 |
| | полимер RAL 3003 | ОН | 782,38 | 906,00 |
| | полимер RAL 1014, 1015, 5005, 6005, 6026, 7004, 7024, 8017, 9002, 9003 | ОН | 740,07 | 857,00 |
| | printech | ОН | 814,34 | 943,00 |
| | printech (камень) | ОН | 841,11 | 974,00 |
| | стальной бархат | ОН | 862,69 | 999,00 |
| | полимер двусторонний | ОН | 821,24 | 951,00 |
| | полимер RAL 3005, 3009, 3011, 5002, 5021, 6002, 6029, 9005, 9006 | ОН | 769,43 | 891,00 |
| | полимер RAL 3003 | ОН | 782,38 | 906,00 |
| | полимер RAL 1014, 1015, 5005, 6005, 6026, 7004, 7024, 8017, 9002, 9003 | ОН | 745,22 | 857,00 |
| профнастил С-25 | полимер RAL 3005, 3009, 3011, 5002, 5021, 6002, 6029, 9005, 9006 | ОН | 774,78 | 891,00 |
| | полимер RAL 3003 | ОН | 787,83 | 906,00 |
| | полимер RAL 1014, 1015, 5005, 6005, 6026, 7004, 7024, 8017, 9002, 9003 | ОН | 745,22 | 857,00 |
| | полимер | 0,7 | 1112,17 | 1279,00 |
| | полимер RAL 3011, 5002 | 0,7 | 1160,00 | 1334,00 |
| | printech | ОН | 820,00 | 943,00 |
| | printech (камень) | ОН | 846,96 | 974,00 |
| | стальной бархат | ОН | 868,70 | 999,00 |
| | полимер RAL 3005, 3009, 3011, 5002, 5021, 6002, 6029, 9005, 9006 | ОН | 835,05 | 891,00 |
| | полимер RAL 3003 | ОН | 849,11 | 906,00 |
| профнастил НС-35 | полимер RAL 3005, 3009, 3011, 5002, 5021, 6002, 6029, 9005, 9006 | ОН | 835,05 | 891,00 |
| | полимер RAL 3003 | ОН | 849,11 | 906,00 |
| | полимер RAL 1014, 1015, 5005, 6005, 6026, 7004, 7024, 8017, 9002, 9003 | ОН | 803,19 | 857,00 |
| | полимер | 0,7 | 1198,69 | 1279,00 |
| | полимер RAL 3011, 5002 | 0,7 | 1250,23 | 1334,00 |
| | printech | ОН | 883,79 | 943,00 |
| | printech (камень) | ОН | 912,84 | 974,00 |
| | стальной бархат | ОН | 936,27 | 999,00 |
| | полимер RAL 3005, 3009, 3011, 5002, 5021, 6002, 6029, 9005, 9006 | ОН | 835,05 | 891,00 |
| | полимер RAL 3003 | ОН | 849,11 | 906,00 |
| профнастил НС-44 | полимер RAL 3005, 3009, 3011, 5002, 5021, 6002, 6029, 9005, 9006 | ОН | 848,57 | 891,00 |
| | полимер RAL 3003 | ОН | 862,86 | 906,00 |
| | полимер RAL 1014, 1015, 5005, 6005, 6026, 7004, 7024, 8017, 9002, 9003 | ОН | 816,19 | 857,00 |
| | полимер | 0,7 | 1218,10 | 1279,00 |
| | полимер RAL 3011, 5002 | 0,7 | 1270,48 | 1334,00 |
| | printech | ОН | 898,10 | 943,00 |
| | printech (камень) | ОН | 927,62 | 974,00 |
| | стальной бархат | ОН | 951,43 | 999,00 |
| | полимер RAL 3005, 3009, 3011, 5002, 5021, 6002, 6029, 9005, 9006 | ОН | 987,80 | 891,00 |
| | полимер RAL 3003 | ОН | 1004,43 | 906,00 |
| профнастил Н-60 | полимер RAL 3005, 3009, 3011, 5002, 5021, 6002, 6029, 9005, 9006 | ОН | 987,80 | 891,00 |
| | полимер RAL 3003 | ОН | 1004,43 | 906,00 |
| | полимер RAL 1014, 1015, 5005, 6005, 6026, 7004, 7024, 8017, 9002, 9003 | ОН | 950,11 | 857,00 |
| | полимер | 0,7 | 1417,96 | 1279,00 |
| | полимер RAL 3011, 5002 | 0,7 | 1478,94 | 1334,00 |
| | printech | ОН | 1045,45 | 943,00 |
| | printech (камень) | ОН | 1079,82 | 974,00 |
| | стальной бархат | ОН | 1107,54 | 999,00 |



АРС-ПРОМ
ПРОИЗВОДСТВЕННЫЙ ХОЛДИНГ

г. Ишим
ул. 3 Северная, 55

+7 (34551) 50603

МЕТАЛЛОШТАКЕТНИК

| | покрытие | ед.изм | стоимость с НДС, руб. | схема |
|--------------------------------------|----------------------|--------|-----------------------|-------|
| Металлоштакетник полукруглый | полимер | м.п. | 116,00 | |
| | полимер двусторонний | | 124,00 | |
| | printech | | 126,00 | |
| Металлоштакетник полукруглый широкий | полимер | м.п. | 163,00 | |
| | полимер двусторонний | | 175,00 | |
| | printech | | 177,00 | |



ЗАБОР ЖАЛЮЗИ "ГОРИЗОНТ"

| | покрытие | ед.изм | стоимость с НДС, руб. | схема |
|------------------------------|-------------------------------------|--------|-----------------------|-------|
| Ламели жалюзи "Горизонт" | полимер | м.п. | 164,00 | |
| | полимер двусторонний | | 175,00 | |
| | printech | | 178,00 | |
| | стальной бархат | | 184,00 | |
| | полимер (толщина 0,7) | | 235,00 | |
| | полимер (толщина 0,7) RAL 3011/5002 | | 245,00 | |
| П-образная планка "Горизонт" | полимер | м.п. | 198,00 | |
| | полимер двусторонний | | 211,00 | |
| | printech | | 215,00 | |
| | стальной бархат | | 222,00 | |

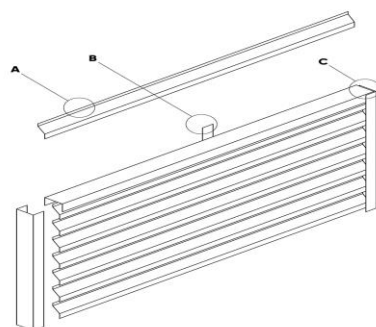

А. Ламель "Горизонт"



В. Планка центральная



С. П-образная планка





АРС-ПРОМ
ПРОИЗВОДСТВЕННЫЙ ХОЛДИНГ

г. Ишим
ул. 3 Северная, 55

+7 (34551) 50603

ПРОФНАСТИЛ ОЦИНКОВАННЫЙ

| | толщина | стоимость с НДС, руб. | |
|------------------|---------|-----------------------|---------|
| | | м2 | м.п. |
| профнастил С-8 | эконом | 524,58 | 619,00 |
| | ОН | 527,97 | 623,00 |
| | 0,70 | 738,98 | 872,00 |
| профнастил С-15 | эконом | 533,62 | 619,00 |
| | ОН | 537,07 | 623,00 |
| | 0,70 | 751,72 | 872,00 |
| профнастил С-18 | эконом | 589,52 | 619,00 |
| | ОН | 593,33 | 623,00 |
| | 0,70 | 830,48 | 872,00 |
| профнастил С-20 | эконом | 542,98 | 619,00 |
| | ОН | 546,49 | 623,00 |
| | 0,70 | 764,91 | 872,00 |
| профнастил С-25 | эконом | 538,26 | 619,00 |
| | ОН | 541,74 | 623,00 |
| профнастил НС-35 | ОН | 583,88 | 623,00 |
| | 0,70 | 817,24 | 872,00 |
| | 0,80 | 965,32 | 1030,00 |
| профнастил НС-44 | ОН | 593,33 | 623,00 |
| | 0,70 | 830,48 | 872,00 |
| | 0,80 | 980,95 | 1030,00 |
| профнастил Н-60 | ОН | 690,69 | 623,00 |
| | 0,70 | 966,74 | 872,00 |
| | 0,80 | 1141,91 | 1030,00 |

КОМПЛЕКТУЮЩИЕ ОЦИНКОВАННЫЕ

| длина гибки до 2,5 м. | размер, мм | ед. изм. | стоимость с НДС, руб. | схема |
|---|------------|---------------|-----------------------|-------|
| конек плоский со слепыми | 147*147 | м.п. | 330,00 | |
| конек плоский со слепыми | 200*200 | м.п. | 440,00 | |
| ендова наружная/внутренняя | 147*147 | м.п. | 336,00 | |
| ендова наружная/внутренняя | 300*300 | м.п. | 625,00 | |
| планка ветровая | 90*90 | м.п. | 244,00 | |
| нестандартная деталь по индивидуальным размерам | м2 | 1 гиб | 978,00 | |
| | | 2гиба и более | 1335,00 | |

ЛИСТ ГЛАДКИЙ ОЦИНКОВАННЫЙ

| | толщина | стоимость с НДС, руб. | | | |
|---|---------|-----------------------|---------|---------------------|--------|
| | | длина до 2,99 м. | | длина от 3 до 10 м. | |
| | | м2 | м.п. | м2 | м.п. |
| лист гладкий (длина под заказ) ширина 1250 мм | эконом | 495,20 | 619,00 | 504,00 | 630,00 |
| | ОН | 498,40 | 623,00 | 506,40 | 633,00 |
| | 0,70 | 697,60 | 872,00 | - | - |
| | 0,80 | 824,00 | 1030,00 | - | - |
| лист стандартный 2500*1250 мм | | 1558,00 | | | |



АРС-ПРОМ
ПРОИЗВОДСТВЕННЫЙ ХОЛДИНГ

г. Ишим
ул. 3 Северная, 55

+7 (34551) 50603

МЕТАЛЛОСАЙДИНГ

| | покрытие | толщина | стоимость с НДС, руб. | |
|--|--|---------|-----------------------|--------|
| | | | м2 | м.п. |
| горизонтальный | полимер RAL 3005, 3009, 3011, 5002, 5021, 6002, 6029, 9005, 9006 | ОН | 900,00 | 234,00 |
| | полимер RAL 1014, 1015, 5005, 6005, 6026, 7004, 7024, 8017, 9002, 9003 | ОН | 865,38 | 225,00 |
| | полимер RAL 3003 | ОН | 915,38 | 238,00 |
| | printech | ОН | 946,15 | 246,00 |
| софит | полимер RAL 3005, 3009, 3011, 5002, 5021, 6002, 6029, 9005, 9006 | ОН | 906,98 | 234,00 |
| | полимер RAL 1014, 1015, 5005, 6005, 6026, 7004, 7024, 8017, 9002, 9003 | ОН | 872,09 | 225,00 |
| | полимер RAL 3003 | ОН | 922,48 | 238,00 |
| | printech | ОН | 953,49 | 246,00 |
| | printech (камень) | ОН | 984,50 | 254,00 |
| под натуральное бревно <p>ширина габаритная:355 ширина монтажная:334</p> | printech | ОН | 1236,62 | 439,00 |

КОМПЛЕКТУЮЩИЕ ДЛЯ САЙДИНГА длина гибки до 2,5 м.

| | покрытие | ед. изм. | стоимость с НДС, руб. | схема |
|---|-------------------|----------|-----------------------|-------|
| начальная / завершающая планка для сайдинга | полимер | м.п. | 150,00 | |
| | printech | | 163,00 | |
| | printech (камень) | | 168,00 | |
| отлив стартовый | полимер | м.п. | 150,00 | |
| | printech | | 163,00 | |
| | printech (камень) | | 168,00 | |
| соединительная планка для сайдинга полка 80 мм | полимер | м.п. | 382,00 | |
| | printech | | 414,00 | |
| | printech (камень) | | 428,00 | |
| наружный/внутренний угол сложный для сайдинга полка 80 мм | полимер | м.п. | 529,00 | |
| | printech | | 574,00 | |
| | printech (камень) | | 593,00 | |
| угол наружный / внутренний 50*50 мм | полимер | м.п. | 219,00 | |
| | printech | | 238,00 | |
| | printech (камень) | | 246,00 | |
| угол наружный / внутренний 104*104 мм | полимер | м.п. | 301,00 | |
| | printech | | 327,00 | |
| | printech (камень) | | 338,00 | |
| аквилон | полимер | м.п. | 219,00 | |
| нащельник | полимер | м.п. | 165,00 | |
| | printech | | 179,00 | |
| | printech (камень) | | 185,00 | |

КОМПЛЕКТУЮЩИЕ ДЛЯ САЙДИНГА "ПОД НАТУРАЛЬНОЕ БРЕВНО"

| | покрытие | ед. изм. | стоимость с НДС, руб. | схема |
|---|-------------------|----------|-----------------------|-------|
| внешний/внутренний угол сложный для сайдинга "Бревно" | printech | м.п. | 853,00 | |
| | printech (камень) | | 882,00 | |
| стыковочная планка для сайдинга "Бревно" | printech | м.п. | 853,00 | |
| | printech (камень) | | 882,00 | |
| завершающая планка для сайдинга "Бревно" | printech | м.п. | 612,00 | |
| | printech (камень) | | 632,00 | |
| начальная планка | printech | м.п. | 366,00 | |
| | printech (камень) | | 378,00 | |



АРС-ПРОМ
ПРОИЗВОДСТВЕННЫЙ ХОЛДИНГ



г. Ишим
ул. 3 Северная, 55

+7 (34551) 50603

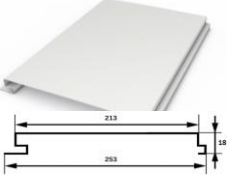
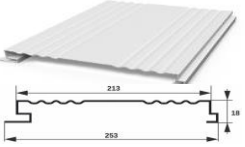
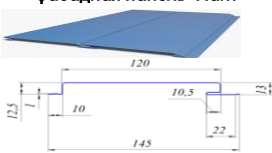
ФАСАДНЫЕ ПАНЕЛИ

| | покрытие | толщина | стоимость с НДС, руб. | |
|---|--|---------|-----------------------|--------|
| | | | м2 | м.п. |
| панель #1  | полимер RAL 3005, 3009, 3011, 5002, 5021, 6002, 6029, 9005, 9006 | ОН | 960,47 | 243,00 |
| | полимер RAL 1014, 1015, 5005, 6005, 6026, 7004, 7024, 8017, 9002, 9003 | | 928,85 | 235,00 |
| | полимер RAL 3003 | ОН | 980,24 | 248,00 |
| | полимер | 0,7 | 1383,40 | 350,00 |
| | printech | ОН | 1043,48 | 264,00 |
| панель #2  | полимер RAL 3005, 3009, 3011, 5002, 5021, 6002, 6029, 9005, 9006 | ОН | 960,47 | 243,00 |
| | полимер RAL 3003 | | ОН | 980,24 |
| | полимер RAL 1014, 1015, 5005, 6005, 6026, 7004, 7024, 8017, 9002, 9003 | | 928,85 | 235,00 |
| | printech | ОН | 1043,48 | 264,00 |
| фасадная панель "Лайт"  | полимер RAL 3005, 3009, 3011, 5002, 5021, 6002, 6029, 9005, 9006 | ОН | 868,97 | 126,00 |
| | полимер RAL 1014, 1015, 5005, 6005, 6026, 7004, 7024, 8017, 9002, 9003 | | 834,48 | 121,00 |
| | полимер RAL 3003 | | 882,76 | 128,00 |

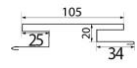
КОМПЛЕКТУЮЩИЕ

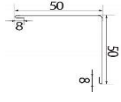
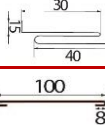
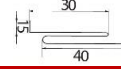
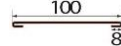
| длина гибки до 2,5 м | покрытие | ед. изм. | стоимость с НДС, руб. | схема |
|---|----------|----------|-----------------------|---|
| начальная / завершающая планка для панелей | полимер | м.п. | 210,00 |  |
| | printech | м.п. | 228,00 | |
| соединительная планка для панелей полка 105 мм | полимер | м.п. | 494,00 |  |
| | printech | | 536,00 | |
| наружный/внутренний угол сложный для панелей полка 105 мм | полимер | м.п. | 590,00 |  |
| | printech | м.п. | 641,00 | |
| угол наружный / внутренний 50*50 мм | полимер | м.п. | 219,00 |  |
| | printech | | 238,00 | |
| угол наружный / внутренний 104*104 мм | полимер | м.п. | 301,00 |  |
| | printech | | 327,00 | |
| аквилон | полимер | м.п. | 219,00 |  |
| нащельник | полимер | м.п. | 165,00 |  |
| | printech | м.п. | 179,00 | |
| нестандартная деталь по индивидуальным размерам | полимер | м2 | 1 гиб | 1316,00 |
| | | м2 | 2 гига и более | 1796,00 |
| | printech | м2 | 1 гиб | 1429,00 |
| | | м2 | 2 гига и более | 1950,00 |

ГИДРОИЗОЛЯЦИОННЫЕ МАТЕРИАЛЫ

| | плотность, г/м2 | Площадь рулона | стоимость с НДС, руб. |
|----------|-----------------|----------------|-----------------------|
| Optima A | 100 | 70 м2 | 2064,51 |
| Optima B | 75 | | 1655,47 |
| Optima C | 90 | | 2148,76 |
| Optima D | 85 | | 2334,50 |



АРС-ПРОМ
ПРОИЗВОДСТВЕННЫЙ ХОЛДИНГ

г. Ишим
ул. 3 Северная, 55

+7 (34551) 50603

КРОВЕЛЬНЫЕ АКСЕССУАРЫ VILPE

| | | ед. изм. | стоимость с НДС, руб. |
|---|--|----------|------------------------------------|
| Muotokate - проходной элемент для металлочерепицы "Супермонтерей" и "Европа" | | шт. | 2324,35 |
| Pelti - проходной элемент для металлочерепицы "Каскад" и низкого профнастила | | шт. | 4547,20 RAL "Зеленый" - 6516,30 |
| Muotokate-ktv - кровельный вентиль для металлочерепицы "Супермонтерей" и "Европа" | | шт. | 3542,35 |
| pelti - ktv - кровельный вентиль | | шт. | 9114,70 |
| pelti - ktv / harja - коньковый кровельный вентиль для металлических кровель (универсальный) | | шт. | 4323,90 |
| Вентиляционная труба -110/500. Вентиляционный выход канализации, высота 500 мм | | шт. | 2151,80 |
| Вентиляционная труба -110/160/500. Вентиляционный выход канализации изолированный, высота 500 мм | | | 4039,70 |
| Колпак - дефлектор для труб диаметр 110мм | | шт. | 994,70 |
| Колпак - дефлектор для труб диаметром 160мм | | шт. | 1664,60 |
| Вентиляционный выход 125 /160/500 Изолированный вентиляционный выход высотой 500 мм + колпак (внутренний диаметр 125 мм.) | | шт. | 6039,25 |



АРС-ПРОМ
ПРОИЗВОДСТВЕННЫЙ ХОЛДИНГ

г. Тюмень
ул. Харьковская, 95

+7 (3452) 688-001

КРОВЕЛЬНЫЕ АКСЕССУАРЫ Viotto®

| | | ед. изм. | стоимость с НДС, руб. |
|--|---|----------|-----------------------|
| Вентилятор подкровельного пространства для металлочерепицы. Черепаша |  | шт. | 1929,00 |
| Вентилятор подкровельного пространства с универсальным проходным элементом. Черепаша |  | шт. | 3654,00 |
| Выход вентиляции канализации для металлочерепицы |  | шт. | 2781,00 |
| Выход вентиляции канализации с универсальным проходным элементом |  | шт. | 4699,00 |
| Труба вентиляционная для металлочерепицы. Утепленная. ø125мм, h-650 мм |  | шт. | 5187,00 |
| Труба вентиляционная с универсальным проходным элементом. Утепленная. ø125мм, h-650 мм |  | шт. | 6648,00 |
| Роторная вентиляция для металлочерепицы. Утепленная. ø125мм, h-650 мм |  | шт. | 8242,00 |
| Роторная вентиляция с универсальным проходным элементом. Утепленная. ø125мм, h-650 мм |  | шт. | 9470,00 |



АРС-ПРОМ
ПРОИЗВОДСТВЕННЫЙ ХОЛДИНГ

г. Ишим
ул. 3 Северная, 55

+7 (34551) 50603

ПОДКРОВЕЛЬНЫЕ ПЛЕНКИ FOLDER

| | размер | ед. изм | применение | стоимость с НДС, руб. |
|------------------------|-----------------------------------|--------------|--------------------------|-----------------------|
| folder Facade | 75 м ² (1,5*50м) | рулон | ветрозащита | 2124,40 |
| folder Anticondensat | 75 м² (1,5*50м) | рулон | гидро-ветрозащита | 7602,35 |
| folder Minima D98 | 75 м ² (1,5*50м) | рулон | гидро-ветрозащита | 3303,83 |
| folder Minima H 98 | 75 м² (1,5*50м) | рулон | пароизоляция | 3303,83 |
| folder Light | 75 м ² (1,5*50м) | рулон | гидро-ветрозащита | 3694,60 |
| folder Steam Regulator | 75 м² (1,5*50м) | рулон | пароизоляция | 3760,58 |
| folder Alum H 90 | 75 м ² (1,5*50м) | рулон | пароизоляция | 4288,38 |
| folder Comfort 90 | 75 м² (1,5*50м) | рулон | гидро-ветрозащита | 8754,00 |

УПЛОТНИТЕЛИ

| | размер | ед. изм | характеристики | стоимость с НДС, руб. |
|----------------------|----------------------|------------|--------------------------------------|-----------------------|
| уплотнитель 15*40 мм | длина 4,0 м | рулон | саморасширяющийся | 268,57 |
| уплотнитель 30*40 мм | длина 2,0 м | шт. | универсальный с клеевым слоем | 281,66 |
| уплотнитель 50*30 мм | длина 2,0 м | шт. | универсальный | 153,06 |
| уплотнитель HC-35 | длина 1,0 м | шт. | универсальный | 55,42 |
| уплотнитель HC-44 | длина 1,0 м | шт. | коньковый | 63,95 |
| уплотнитель H-60 | длина 0,845 м | шт. | | 63,44 |
| уплотнитель HC-44 | длина 1,0 м | шт. | обратный | 63,95 |
| уплотнитель H-60 | длина 0,845 м | шт. | | 59,38 |

САМОРЕЗЫ КРОВЕЛЬНЫЕ ОКРАШЕННЫЕ

| | размер, мм | ед. изм | характеристики | стоимость с НДС, руб. |
|-----------------------|---------------|------------|---------------------------|-----------------------|
| саморез окрашенный | 4,8*35 | шт. | с резиновой шайбой | 2,76 |
| | 4,8*50 | шт. | с резиновой шайбой | 2,90 |
| | 4,8*70 | шт. | с резиновой шайбой | 3,65 |
| | 5,5*19 | шт. | с резиновой шайбой | 2,24 |

САМОРЕЗЫ ОЦИНКОВАННЫЕ НЕ ОКРАШЕННЫЕ

| | размер, мм | ед. изм | характеристики | стоимость с НДС, руб. |
|----------------------|---------------|-------------|---------------------|-----------------------|
| саморез | 5,5*19 | шт. | с резиновой шайбой | 1,91 |
| саморез шестигранный | 4,8*35 | шт. | - | 2,23 |
| | 4,8*50 | шт. | с резиновой шайбой | 2,73 |
| | 4,8*70 | шт. | - | 3,28 |
| | 4,2*13 | шт. | по металлу (сверло) | 1,52 |
| 4,2*19 | шт. | 1,71 | | |
| 4,2*25 | шт. | 0,78 | | |
| 4,2*32 | шт. | 1,46 | | |
| саморез пресс-шайба | 4,2*13 | шт. | по дереву (шило) | 1,14 |
| | 4,2*19 | шт. | | 0,91 |
| | 4,2*25 | шт. | | 0,70 |

ЭЛЕМЕНТЫ ДЛЯ КРЕПЛЕНИЯ

| элементы для крепления | размер | ед. изм | характеристики | стоимость с НДС, руб. |
|------------------------|----------------------|---------|----------------|-----------------------|
| бита магнитная | 1/4 E6,3 Ph2 - 50 мм | шт. | крестовая | 35,00 |











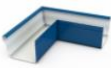

АРС-ПРОМ
ПРОИЗВОДСТВЕННЫЙ ХОЛДИНГ

г. Ишим
ул. 3 Северная, 55

+7 (34551) 50603

ВОДОСТОЧНАЯ СИСТЕМА ПРЯМОУГОЛЬНОГО СЕЧЕНИЯ

| | | ед. изм. | стоимость с НДС, руб. |
|--|---|----------|-----------------------|
| воронка (вставка в желоб) |  | шт. | 606,00 |
| крепление для желоба |  | шт. | 344,00 |
| колено |  | шт. | 387,00 |
| водоотвод |  | шт. | 387,00 |
| угол желоба |  | шт. | 723,00 |
| заглушка желоба |  | шт. | 150,00 |
| крепление для трубы (окрашенное) штырь / на лапах |  | шт. | 184,00 |
| желоб (длина до 3 м) |  | пог.м. | 501,00 |
| труба размер 76*105 мм (длина до 3 м) |  | пог.м. | 584,00 |
| труба с водоотводом |  | шт. | 873,00 |















АРС-ПРОМ
ПРОИЗВОДСТВЕННЫЙ ХОЛДИНГ

г. Ишим
ул. 3 Северная, 55

+7 (34551) 50603

ВОДОСТОЧНАЯ СИСТЕМА КРУГЛОГО СЕЧЕНИЯ (ОКРАШЕННАЯ)

| | | ед. изм. | диаметр | стоимость с НДС, руб. | диаметр | стоимость с НДС, руб. |
|--|---|----------|---------|-----------------------|---------|-----------------------|
| воронка |  | шт. | 100 | 1825,00 | 150 | 2460,00 |
| | | | 120 | 2068,00 | - | - |
| вставка для желоба |  | шт. | 120/100 | 1451,00 | 150/100 | 1451,00 |
| | | | 120/120 | 1451,00 | 150/120 | 1451,00 |
| колено |  | шт. | 100 | 898,00 | 150 | 1304,00 |
| | | | 120 | 1053,00 | - | - |
| колено (нестандартный угол) |  | шт. | 120 | 2108,00 | - | - |
| водоотвод прямой |  | шт. | 100 | 898,00 | 150 | 1304,00 |
| | | | 120 | 1053,00 | - | - |
| угол желоба |  | шт. | 120 | 903,00 | 150 | 1180,00 |
| угол желоба (нестандартный) |  | шт. | 120 | 1804,00 | - | - |
| заглушка желоба |  | шт. | 120 | 634,00 | 150 | 725,00 |
| желоб (длина 1,25 м) |  | шт. | 120 | 642,00 | 150 | 742,00 |
| труба (длина 1,25 м) |  | шт. | 100 | 1265,00 | 150 | 1837,00 |
| | | | 120 | 1485,00 | - | - |
| Крепление круглое для труб с болтом |  | шт. | 100 | 158,00 | 150 | 193,00 |
| | | | 120 | 169,00 | - | - |
| крепление круглое для желоба |  | шт. | 120 | 158,00 | 150 | 158,00 |
| Крепление для труб на лапах (полукруглое) | | шт. | 100 | 250,00 | 150 | 278,00 |
| | | | 120 | 264,00 | - | - |
| Крепление для труб со штырем (полукруглое) | | шт. | 100 | 250,00 | 150 | 278,00 |
| | | | 120 | 264,00 | - | - |

ВОДОСТОЧНАЯ СИСТЕМА КРУГЛОГО СЕЧЕНИЯ (оцинкованная)

| | | ед. изм. | диаметр | стоимость с НДС, руб. | диаметр | стоимость с НДС, руб. |
|-----------------------------|--|----------|---------|-----------------------|---------|-----------------------|
| воронка | | шт. | 100 | 1072,00 | 150 | 1379,00 |
| | | | 120 | 1191,00 | - | - |
| вставка для желоба | | шт. | 120/100 | 737,00 | 150/100 | 737,00 |
| | | | 120/120 | 737,00 | 150/120 | 737,00 |
| колено | | шт. | 100 | 636,00 | 150 | 923,00 |
| | | | 120 | 746,00 | - | - |
| колено (нестандартный угол) | | шт. | 100 | 1271,00 | 120 | 1493,00 |
| | | | 100 | 639,00 | 150 | 927,00 |
| водоотвод прямой | | шт. | 120 | 749,00 | - | - |
| | | | 100 | 642,00 | 150 | 839,00 |
| угол желоба | | шт. | 120 | 471,00 | 150 | 540,00 |
| заглушка желоба | | шт. | 120 | 471,00 | 150 | 540,00 |
| труба 1,25 м. | | шт. | 100 | 714,00 | 150 | 1036,00 |
| | | | 120 | 838,00 | - | - |
| желоб - длина 1,25 м (ОН) | | шт. | 120 | 403,00 | 150 | 465,00 |
| желоб - длина 2,00 м (0,7) | | шт. | 120 | 925,00 | - | - |



АРС-ПРОМ
ПРОИЗВОДСТВЕННЫЙ ХОЛДИНГ

г. Ишим
ул. 3 Северная, 55

+7 (34551) 50603

ВОДОСТОЧНАЯ СИСТЕМА КРУГЛОГО СЕЧЕНИЯ GRAND LINE

| | | ед. изм. | стоимость с НДС, руб. |
|---|--|----------|-----------------------|
| труба круглая d=90 мм, длина 3 м | | шт. | 3099,00 |
| труба круглая соединительная d=90 мм, длина 1 м | | шт. | 1094,00 |
| желоб полукруглый 125мм, длина 3м | | шт. | 2292,00 |
| соединитель желоба, 125мм | | шт. | 494,00 |
| заглушка желоба торцевая (универсальная), 125мм | | шт. | 413,00 |
| угол желоба внутренний 125мм, 90 градусов | | шт. | 2092,00 |
| угол желоба внутренний 125мм, 135 градусов | | шт. | 3227,00 |
| угол желоба внешний 125мм, 90 градусов | | шт. | 2092,00 |
| угол желоба внешний 125мм, 135 градусов | | шт. | 3227,00 |
| воронка водосборная 250/90мм | | шт. | 3443,00 |
| воронка 125/90мм | | шт. | 958,00 |
| крюк 125x300мм, гранит | | шт. | 442,00 |
| крюк короткий 125x90мм | | шт. | 344,00 |
| колено 60°, 90мм | | шт. | 977,00 |
| колено стока, 90мм | | шт. | 1052,00 |
| кронштейн трубы (на кирпич), 90мм | | шт. | 613,00 |
| кронштейн трубы (на дерево), 90мм | | шт. | 417,00 |



APC-ПРОМ
ПРОИЗВОДСТВЕННЫЙ ХОЛДИНГ

г. Ишим
ул. 3 Северная, 55

+7 (34551) 50603

ВОДОСТОЧНАЯ СИСТЕМА КРУГЛОГО СЕЧЕНИЯ GRAND LINE OPTIMA

| | | ед. изм. | стоимость с НДС, руб. |
|---|--|----------|-----------------------|
| Желоб полукруглый 3м | | шт. | 1366,00 |
| Соединитель желоба | | шт. | 268,00 |
| Заглушка желоба | | шт. | 175,00 |
| Угол желоба внутренний 90° | | шт. | 888,00 |
| Угол желоба внешний 90° | | шт. | 888,00 |
| Воронка желоба | | шт. | 512,00 |
| Крюк длинный | | | 244,00 |
| Крюк короткий | | шт. | 186,00 |
| Труба круглая 1м | | | 504,00 |
| Труба круглая 3м | | шт. | 1532,00 |
| Колено трубы 60° | | шт. | 465,00 |
| Колено стока | | шт. | 493,00 |
| Кронштейн трубы на кирпич (в комплекте шпилька-саморез + дюбель) | | шт. | 244,00 |
| Кронштейн трубы на дерево (в комплект саморезы не входят) | | шт. | 175,00 |

Стандартные цвета

RAL 8017 (коричневый), RAL 9003 (белый)







APC-ПРОМ
ПРОИЗВОДСТВЕННЫЙ ХОЛДИНГ

г. Ишим
ул. 3 Северная, 55

+7 (34551) 50603

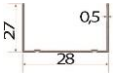
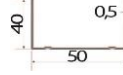
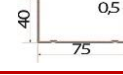
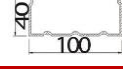
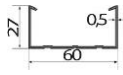
СТРОИТЕЛЬНЫЙ ПРОФИЛЬ ДЛИНА 3000 ММ

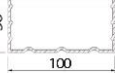
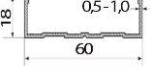
| | | размер, мм | толщина | ед. изм | стоимость с НДС, руб. | кол-во профилей в пачке, шт. | кол-во профилей в поддоне шт. |
|--------------|---|------------|------------------------------|---------|-----------------------|------------------------------|-------------------------------|
| направляющий |  | 28*27 | Эконом | шт. | 103,84 | 18 | 1080 |
| | | | 0,45 ОН | | 108,00 | | |
| направляющий |  | 50*40 | 0,45 ОН | шт. | 181,50 | 8 | 480 |
| направляющий |  | 75*40 | 0,45 ОН | шт. | 217,49 | 8 | 336 |
| направляющий |  | 100*40 | 0,45 ОН | шт. | 256,49 | 6 | 240 |
| потолочный |  | 60*27 | Эконом | шт. | 174,51 | 12 | 672 |
| | | | 0,45 ОН | | 181,50 | | |
| стоечный |  | 50*50 | 0,45 ОН | шт. | 226,49 | 8 | 480 |
| стоечный |  | 75*50 | 0,45 ОН | шт. | 263,99 | 8 | 336 |
| стоечный |  | 100*50 | 0,45 ОН | шт. | 305,99 | 6 | 240 |
| фасадный |  | 60*18 | длина 3000 мм толщина 0,7 | шт. | 275,01 | - | 640 |

APC-TITAN

| | вид профиля | ед. изм | стоимость с НДС, руб. | кол-во профилей в пачке, шт. | кол-во профилей в поддоне шт. |
|--------------------------------------|---|---------|-----------------------|------------------------------|-------------------------------|
| | | | ОН | | |
| профиль направляющий 18*23 (3 метра) |  | шт. | 96,90 | 18 | 900 |
| профиль потолочный 58*18 (3 метра) |  | шт. | 155,04 | 16 | 480 |

ТРУБА ПРОФИЛЬНАЯ

| | размер | ед. изм | стоимость с НДС, руб. |
|---------------------|-----------|---------|-----------------------|
| 6 метров | 40*20*1,5 | шт. | 827,00 |
| 3 метра | 40*20*1,5 | шт. | 418,00 |
| 6 метров | 20*20*1,5 | шт. | 497,00 |
| 3 метра | 20*20*1,5 | шт. | 249,00 |
| 6 метров | 40*20*2,0 | шт. | 1015,00 |
| 3 метра | 40*20*2,0 | шт. | 508,00 |
| 6 метров | 20*20*2,0 | шт. | 998,00 |
| 5 метров | 60*40*2,0 | шт. | 1362,00 |
| 3 метра | 60*40*2,0 | шт. | 817,00 |
| НКТ 6/у (3 метра) | 73*5,5 | шт. | 1499,40 |
| НКТ 6/у (2,5 метра) | 73*5,5 | шт. | 1249,50 |

ПРОФИЛЬ ДЛЯ ЗАБОРА

| | размер | ед. изм | стоимость с НДС, руб. |
|-----------------|------------------------------|---------|-----------------------|
| T - 13 (1,5 мм) | 19,8*37,8 мм / длина 3000 мм | шт. | 596,70 |
| T - 20 (1,5 мм) | 30*40 мм / длина 3000мм | шт. | 675,24 |
| T - 45 (2 мм) | длина 2500 мм | шт. | 1345,38 |
| T - 45 (2 мм) | длина 3000 мм | шт. | 1614,66 |





АРС-ПРОМ
ПРОИЗВОДСТВЕННЫЙ ХОЛДИНГ

г. Ишим
ул. 3 Северная, 55

+7 (34551) 50603

ПРОФИЛЬ ДЛЯ ВЕНТИЛИРУЕМЫХ ФАСАДОВ

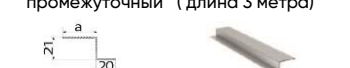
| | размер, мм | стоимость с НДС, руб./шт. | | | стоимость окраски с НДС, руб./шт. | | кол-во в пачке, шт. |
|---|-------------|---------------------------|--------|--------|-----------------------------------|--------|---------------------|
| | | толщина | | | огрунтованный | RAL | |
| | | 0,95 | 1,1 | 1,2 | | | |
| "П"-образный профиль вертикальный (длина 3 метра)  | 50*21,5*20 | 357,34 | 391,78 | 429,69 | 41,24 | 212,67 | 108 |
| | 65*21,5*20 | 403,95 | 442,88 | 485,74 | 45,02 | 227,97 | 108 |
| | 80*21,5*20 | 450,56 | 493,98 | 541,79 | 50,68 | 250,92 | 112 |
| | 100*21,5*20 | 512,71 | 562,12 | 616,51 | 54,77 | 281,52 | 108 |
| "Г"-образный профиль горизонтальный  | 40*40 | 233,05 | 255,51 | 280,23 | 44,76 | 128,52 | 300 |
| | 50*40 | 264,12 | 289,57 | 317,60 | 45,90 | 144,59 | 300 |
| | 50*50 | 304,52 | 333,86 | 366,17 | 47,43 | 160,65 | 300 |
| | 60*44 | 316,95 | 347,49 | 381,12 | 48,89 | 167,08 | 300 |
| "Z"-образный профиль вертикальный промежуточный (длина 3 метра)  | 40*21,5*20 | 233,05 | 255,51 | 280,23 | 45,33 | 128,52 | 300 |

КРОНШТЕЙН НЕСУЩИЙ

| | размер, мм | стоимость с НДС, руб./шт. | стоимость грунтовки, руб./шт. | кол-во в пачке, шт. |
|---|---------------|---------------------------|-------------------------------|---------------------|
|  | 50*50*50*2,0 | 13,08 | 5,13 | 200 |
| | 50*50*100*2,0 | 20,60 | 5,76 | 150 |
| | 50*50*150*2,0 | 28,12 | 6,76 | 90 |
| | 50*50*200*2,0 | 35,64 | 8,24 | 60 |

КРОНШТЕЙН ККУ

| | размер, мм | стоимость с НДС, руб./шт. | стоимость грунтовки, руб./шт. | кол-во в пачке, шт. |
|---|---------------|---------------------------|-------------------------------|---------------------|
|  | 90*95*80*2,0 | 45,42 | 7,38 | 70 |
| | 150*95*80*2,0 | 62,45 | 8,83 | 60 |
| | 180*95*80*2,0 | 70,97 | 9,62 | 50 |
| | 250*95*80*2,0 | 90,84 | 11,11 | 40 |

КЛЯММЕР

| | размер, мм | стоимость с НДС, руб./шт. | стоимость окраски с НДС, руб./шт. |
|--|------------|---------------------------|-----------------------------------|
| кляммер рядовой (основной 4 петли) | 120 | 12,24 | 8,16 |
| кляммер стартовый (вспомогательный, 2 петли) | 200 | 7,14 | 7,14 |
| паронитовая прокладка | | 3,57 | |

КОМПЛЕКТУЮЩИЕ ДЛЯ СТРОИТЕЛЬНЫХ И ФАСАДНЫХ ПРОФИЛЕЙ

| | размер | ед. изм | стоимость с НДС, руб. |
|----------------------------------|-----------------------------|---------|-----------------------|
| подвес прямой 60 (0,7) | - | шт. | 8,82 |
| подвес прямой 60 (1,0) | - | шт. | 13,77 |
| подвес фасадный прямой | толщина 1,0 мм длина 305 мм | шт. | 43,86 |
| подвес фасадный удлиненный | толщина 1,0 мм длина 475 мм | шт. | 81,60 |
| соединитель одноуровневый "краб" | - | шт. | 7,55 |

КРОНШТЕЙН ДЛЯ ЗАБОРА

| | ед. изм | стоимость с НДС, руб. |
|----------------------|---------|-----------------------|
| кронштейн для забора | шт. | 73,44 |



АРС-ПРОМ
ПРОИЗВОДСТВЕННЫЙ ХОЛДИНГ

г. Ишим
ул. 3 Северная, 55

+7 (34551) 50603

УТЕПЛИТЕЛЬ KNAUF

| | размеры | стоимость с НДС, руб | |
|--|---|----------------------|---------|
| | | м3 | уп. |
| Утеплитель ТеплоKnauf Ecoroll (Рулон) TR 044 (0,83 м ³ ; 16,6 м ²) |  50*1220*6800 мм | 1518,68 | 1260,51 |
| Утеплитель ТеплоKnauf Ecoroll (Плита) TS 040 (0,305 м ³ ; 6,1 м ²) |  50*610*1000 мм | 1585,93 | 483,71 |
| Утеплитель ТеплоKnauf Для КОТТЕДЖА TS 037 Aguastatik (0,6 м ³ ; 12 м ²) |  50*610*1230 мм | 2167,03 | 1300,22 |
| Утеплитель ТеплоKnauf Для КОТТЕДЖА+ TS 037 Aguastatik (0,6 м ³ ; 6 м ²) |  100*610*1230 мм | 2164,89 | 1298,94 |
| Утеплитель ТеплоKnauf Для КРОВЛИ TR 037 Aguastatik (1,007 м ³ ; 6,71 м ²) |  150*1220*5500 мм | 2164,89 | 2180,05 |
| Утеплитель GreenTerm TK Expert Comfort TS 037 Aguastatik (0,6 м ³ ; 12 м ²) |  50*610*1230 мм | 1883,91 | 1130,34 |
| Утеплитель GreenTerm TK Expert TR 040 Aguastatik (0,85 м ³ ; 17 м ²) |  50*1220*6970 мм | 1726,98 | 1467,93 |
| Утеплитель ТИСМА TK Perecryinge TR 044 Aguastatik (0,996 м ³ ; 19,9 м ²) |  50*1200*8300 мм | 1342,75 | 1337,37 |

УТЕПЛИТЕЛЬ ТИЗОЛ

| | размеры | стоимость с НДС, руб | |
|--|--|----------------------|---------|
| | | м3 | уп. |
| Утеплитель Тизол EURO-Лайт 50 (0,45 м ³ ; 9 м ²) |  1000*600*50 мм | 6903,44 | 3106,55 |

ГИДРОИЗОЛЯЦИОННЫЕ МАТЕРИАЛЫ

| | плотность, г/м2 | | Площадь рулона | стоимость с НДС, руб. |
|----------|-----------------|---|-------------------|-----------------------|
| Optima A | 100 | Паропроницаемая ветро- влагозащита | 70 м ² | 2064,51 |
| Optima B | 75 | Пароизоляция | | 1655,47 |
| Optima C | 90 | Универсальная гидро-пароизоляция | | 2148,76 |
| Optima D | 85 | Универсальная гидро-пароизоляция повышенной прочности | | 2334,50 |